

Бензомаслоотделитель  
"BAZMAN ЛОС-ПП-Ц 7-К"

Приложение N \_\_\_\_\_  
К договору поставки N \_\_\_\_\_ от \_\_\_\_\_  
Спецификация N \_\_\_\_\_

Разрез 1-1

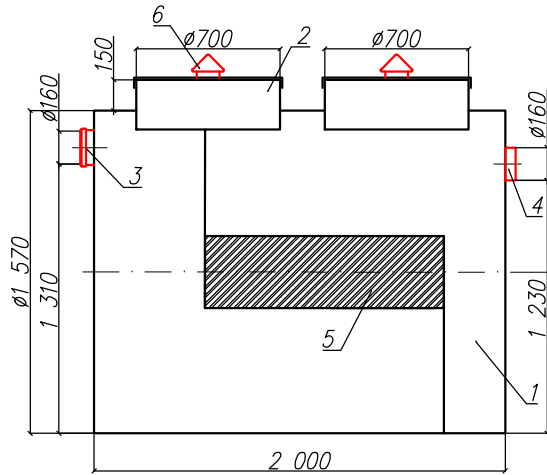

Вид спереди

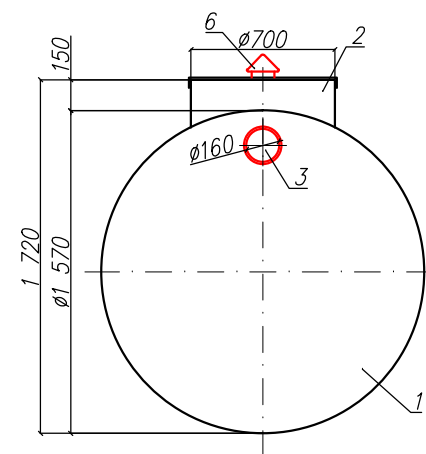

Вид сверху

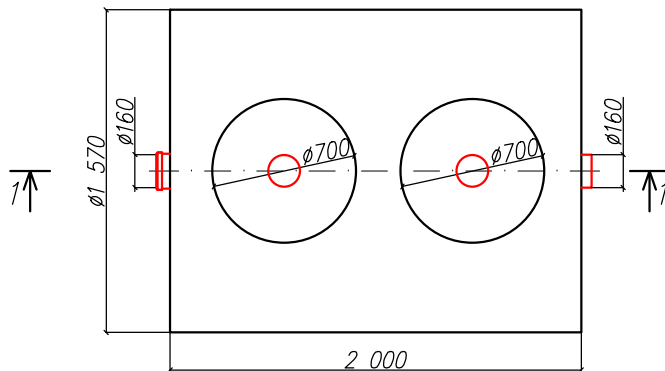

\*Транспортировочный вес оборудования – 200кг  
Вес оборудования в аварийном состоянии – 4000кг

Экспликация оборудования и сооружений N

Поз	Наименование	Кол-во	Мат-ал	Примечание
1	Корпус	1	ПП	D=1570мм, L=2000мм
2	Горловина с крышкой	2	ПП	D=700мм, H=150мм
3	Подводящий патрубок (раструб/муфта)	1	ПП	DN/OD 160
4	Отводящий патрубок	1	ПП	DN/OD 160
5	Коалесцентный модуль	1	ПВХ	
6	Вентиляционный грибок	2	ПП	DN 110

000 "ПК"

Бензомаслоотделитель

Изм	Лист	Документ	Подпись	Дата	"BAZMAN ЛОС-ПП-Ц 7-К"	Стация	Лист	Листов
Разраб		Акулова К					1	1
Проверил		Кичигин П						

**BAZMAN**

Инд. N подл. \_\_\_\_\_  
Подпись и дата \_\_\_\_\_  
Взак инв. N \_\_\_\_\_

Дата \_\_\_\_\_

Дата \_\_\_\_\_

Подпись \_\_\_\_\_

Подпись \_\_\_\_\_

М.П.

М.П.